

CERTLI

CHAUDIÈRES FIOUL AU SOL A CONDENSATION
EcOil Condens-2
24 et 32 kW



NOUVEAU

Éta s 90%
suivant règlement
813/2013 du
2 août 2013



www.oertli.fr

CERTLI, fière de ses origines suisses 

CHAUDIÈRES FIOUL AU SOL A CONDENSATION

œcOil Condens-2

24 et 32 kW



Générateur
**Haute Performance
Énergétique (HPE)**

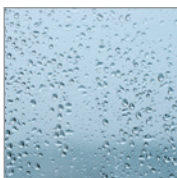

**Rendement maximal
grâce à la condensation**



**Conception éprouvée
de la technologie "bi-bloc"
Fonte et Carbone-Céramique**

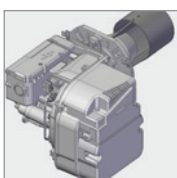

**Brûleur Bas-NOx
à air soufflé**



Évacuation fumées
**mono-flux
ou bi-flux**



Régulation au choix
œtroCom-1 ou -2

La technologie de la condensation

La gamme des chaudières fioul à condensation œcOil Condens-2, de puissance 24 et 32 kW, est destinée aux maisons mono-famille comme aux habitations à plusieurs logements.

Grâce aux nouvelles habitudes et règles d'isolation thermiques de l'habitat, la technologie de la chaudière fioul à condensation est doublement efficace.

D'une part une maison bien isolée permet d'abaisser la température de l'eau de chauffage circulant dans les radiateurs ou permet l'utilisation de planchers chauffants : il faut rappeler que la condensation (récupération de la chaleur latente contenue dans les fumées) est assurée à 100% dès lors que la température retour du circuit de chauffage est inférieure à 47°C.

D'autre part un habitat bien isolé est moins énergivore et le générateur au fioul retrouve tous ses avantages : un matériel robuste et nécessitant peu d'entretien avec un rapide retour sur investissement grâce à une consommation ultra réduite. Il n'est pas rare de constater une baisse de consommation de plus de 30% par rapport aux matériels installés dans les années 80.

La chaudière fioul à condensation

La conception de la chaudière fioul à condensation CcOil Condens repose sur le choix de pièces extrêmement robustes qui ont fait leurs preuves depuis plus de 15 ans.

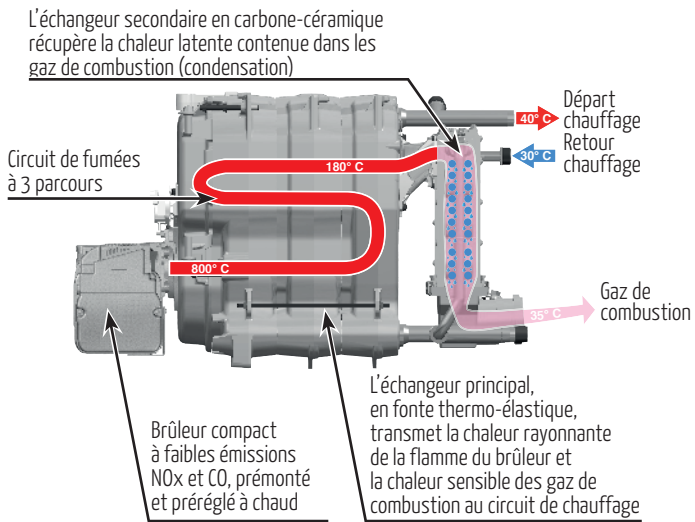

La température des gaz de combustion peut descendre jusqu'à 35°C, ce qui permet un excellent rendement annuel sur PCI de 103,5%

Option ensemble hydraulique pour circuit direct

Dans la partie supérieure de la chaudière peut être logé un ensemble hydraulique complet comprenant un vase d'expansion de 18 litres, une pompe de chauffage de classe A d'efficacité énergétique <0,23, une soupape de sécurité, un dégazeur et un manomètre de mesure de pression.

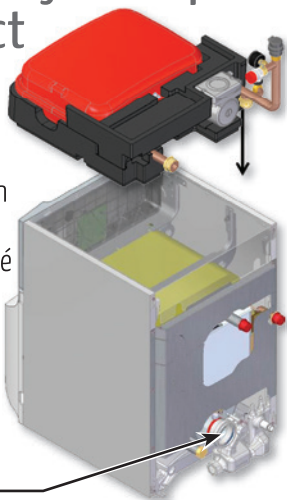

Sortie PPS ø80,
(en option bi-flux ø80/125)

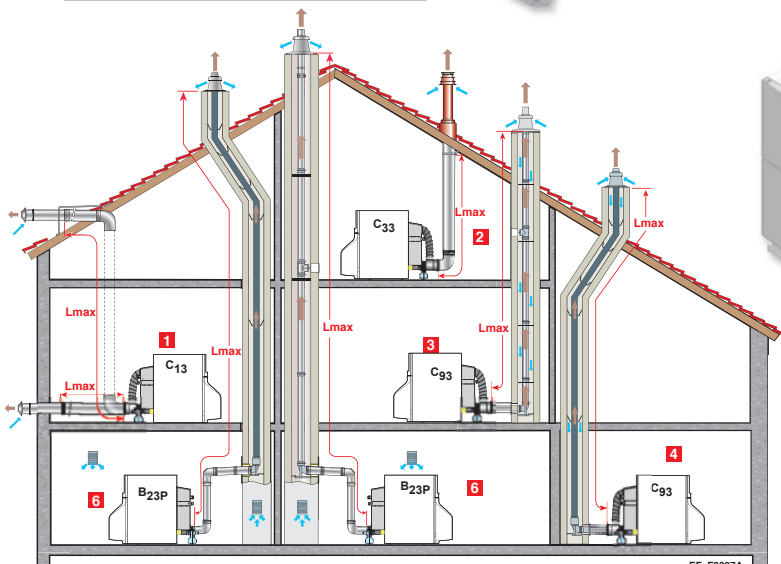

Lmax = 15 m en conduit simple et 12 m en version bi-flux. Lmax se mesure en additionnant les longueurs droites et les longueurs équivalentes des accessoires (par exemple un coude à 90° = 1,9 m)

Tableaux de commande avec régulations CetroCom-1 et CetroCom-2

En fonction de l'utilisation souhaitée de la chaudière, CERTLI propose 2 types de régulations.

L'**CetroCom-1*** est d'utilisation très simple avec un bouton de réglage de la température du circuit de chauffage et un bouton de réglage de la température de l'eau chaude sanitaire.



L'**CetroCom-2*** calcule automatiquement la température de l'eau de chauffage en fonction de la température extérieure. L'**CetroCom-2** permet également de programmer des plages horaires en mode jour ou mode nuit suivant le rythme de vie de la famille. Son utilisation est simplifiée grâce à la présence de pictogrammes intuitifs s'affichant au-dessus des 4 touches.



* La sonde extérieure est livrée d'origine avec les chaudières CcOil Condens.



Grâce à l'option thermostat modulant type RS200-3 (version filaire) ou RS200-3 R (version radio), le mode de fonctionnement, la programmation des plages horaires jour/nuit, la température ambiante et la température de l'eau chaude sanitaire sont modifiables à partir de l'espace de vie.

Préparateurs d'eau chaude sanitaire

Dans la même esthétique que la chaudière, CERTLI propose 2 types de préparateurs d'eau chaude sanitaire à placer sous la chaudière, soit 110 litres pour un encombrement minimal, soit 160 litres pour un confort maximal. La cuve et l'échangeur en forme de serpentín sont en acier vitrifié à 850°C de qualité alimentaire.

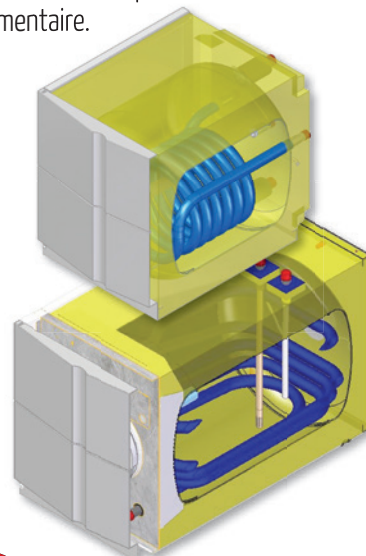

Pratique : testeur de l'anode de protection en magnésium à fixer à l'intérieur de l'habillage (option)

Évacuation des fumées

Que le raccordement se fasse en simple flux (par ex. B23P) ou en double flux (par ex. C33, communément appelé « à ventouse »), CERTLI propose une gamme complète de conduits mono-tube Ø80 ou bi-tubes Ø80/125 en PPS parfaitement adaptés aux chaudières CcOil Condens.

œCerti Condens-2 : Caractéristiques techniques



| Homologation et utilisation | Modèle FSC-2 | Modèle FSC-2 F |
|---|-------------------|--------------------|
| Numéro œCerti | œCerti 0085CQ0002 | œCerti 0085CQ0002 |
| Pression de service maximale | 3 bar | 3 bar |
| Température de départ maximale | 90 °C | 90 °C |
| Plage de réglage de la température départ | 30 bis 90 °C | 30 bis 90 °C |
| Thermostat de sécurité | 110 °C | 110 °C |
| Classe NOx | 3 suivant EN 267 | 3 suivant EN 303-2 |
| Raccordement fumisterie | B23, B23P | C13, C33, C93 |
| Raccordement électrique | 220V / 50 Hz - 6A | 220V / 50 Hz - 6A |

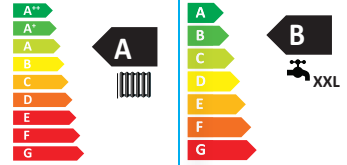
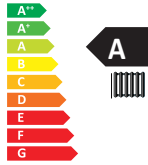

Les différents modèles

FSC-2 = Fioul Sol Condens
 FSC-2 P = avec option Pompe (kit hydraulique)
 FSC-2 F = version Flux forcé (ventouse)
 FSC-2 PF = version Flux forcé avec Pompe

FSCX-2 = modèle avec tableau X - régulation œCertiCom-1
 FSCR-2 = modèle avec tableau R - régulation œCertiCom-2

* Pour les modèles avec préparateurs e.c.s., la lettre "S" est remplacée par "V", ex: FVC-2 / EL 110 SL ou FVC-2 / EL 160 SL

| Caractéristiques techniques chaudière | Unité | Modèles | |
|---|-------|------------|-------------|
| | | FSC-2 24 | FSC-2 32 |
| Puissance utile Pn à 50/30 °C | kW | 24,4 | 32,6 |
| Puissance utile nominale (Pn_gn) | kW | 23,2 | 30,9 |
| Rendement PCI - 30% Pn - Température de retour 30 °C | % | 102,3 | 101,8 |
| Contenance en eau | L | 35 | 35 |
| Pertes de charge circuit hydraulique à ΔT= 10K/15K/20K | mbar | 226/101/57 | 402/179/101 |
| Pression disponible à la buse | Pa | 30 | 45 |
| Puissance maximale absorbée hors circulateur (auxiliaires, circulateur, veille) | W | 143/33/4 | 143/33/4 |
| Poids à vide | kg | 244 | 245 |

| Données techniques préparateurs ecs (1) | | EL 110 SL | EL 160 SL | EL 160 SL |
|---|----------|-----------|-----------|-----------|
| Puissance de la chaudière | kW | 24,4 | 24,4 | 32,6 |
| Puissance échangée | kW | 21,6 | 23,1 | 25,9 |
| Capacité de puisage EN 13203 | L/10 min | 192 | 245 | 250 |
| Débit horaire ΔT = 35 K | L/h | 530 | 565 | 635 |
| Pertes thermiques (U _{A,S}) | W/K | 1,46 | 1,68 | 1,68 |
| Température maximale eau chaude sanitaire | °C | 70 | 70 | 70 |
| Pression de service maximale eau chaude sanitaire | bar | 10 | 10 | 10 |
| Température maximale dans le serpentin | °C | 95 | 95 | 95 |
| Pression de service maximale dans le serpentin | bar | 3 | 3 | 3 |
| Poids à vide | kg | 73 | 105 | 105 |

(1) si rien d'autre n'est spécifié, température chaudière = 80 °C, entrée eau froide = 10 °C, temp. e.c.s. = 45 °C, temp. stockage e.c.s. = 60 °C

FSC-2 24, 32 chaudière seule

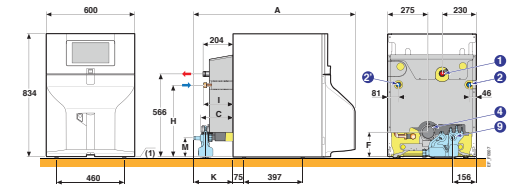

| FSC-2 24, 32 | | Dimensions | |
|-----------------------------|--------------------------------------|------------|---|
| 1 Départ chauffage | G 1" | A | C |
| 2 Retour chauffage | G 1" | F | H |
| 3 Buse de fumée | ø 80 mm | I | K |
| 4 Évacuation des condensats | raccordement pour tuyau int. ø 20 mm | M | |
| (1) Pieds réglables | 9 - 35 mm | | |

| Cotes (mm) | A | C | F | H | I | K | M |
|------------|------|-----|-----|-----|-----|-----|-----|
| FSC-2 24 | 1083 | 218 | 165 | 488 | 199 | 260 | 130 |
| FSC-2 32 | 1121 | 263 | 190 | 454 | 222 | 297 | 136 |

FSC-2 24-P, 32-P chaudière seule avec kit hydraulique

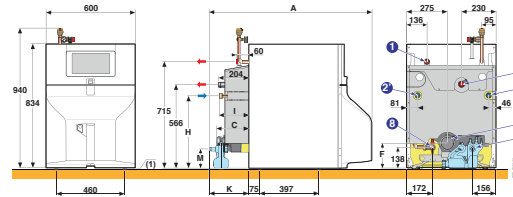

| FSC-2 24-P, 32-P | | Dimensions | |
|---|--------------------------------------|------------|---|
| 1 Départ chauffage circuit direct | G 1" | A | C |
| 2 Retour chauffage | G 1" | F | H |
| 3 Départ chauffage 2 ^e circuit | G 1" | I | K |
| 4 Buse de fumée | ø 80 mm | M | |
| 5 Robinet de vidange | raccordement pour tuyau int. ø 14 mm | | |
| 6 Évacuation des condensats | raccordement pour tuyau int. ø 20 mm | | |
| (1) Pieds réglables | 9 - 35 mm | | |

| Cotes (mm) | A | C | F | H | I | K | M |
|------------|------|-----|-----|-----|-----|-----|-----|
| FSC-2 24-P | 1083 | 218 | 165 | 488 | 199 | 260 | 130 |
| FSC-2 32-P | 1121 | 263 | 190 | 454 | 222 | 297 | 136 |

FSC-2 24-F, 32-F chaudière avec raccordement bi-flux (ventouse)

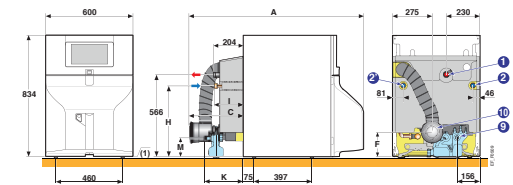

| FSC-2 24-F, 32-F | | Dimensions | |
|-----------------------------------|--------------------------------------|------------|---|
| 1 Départ chauffage circuit direct | G 1" | A | C |
| 2 Retour chauffage | G 1" | F | H |
| 3 Évacuation des condensats | raccordement pour tuyau int. ø 20 mm | I | K |
| 4 Raccordement air/fumées | ø 80/125 mm | M | |
| (1) Pieds réglables | 9 - 35 mm | | |

| Cotes (mm) | A | C | F | H | I | K | M |
|------------|------|-----|-----|-----|-----|-----|-----|
| FSC-2 24-F | 1235 | 370 | 165 | 488 | 199 | 260 | 130 |
| FSC-2 32-F | 1353 | 529 | 190 | 454 | 222 | 297 | 136 |

FSC-2 24-PF, 32-PF chaudière avec raccordement bi-flux et kit hydraulique

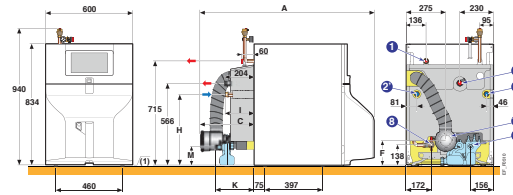

| FSC-2 24-PF, 32-PF | | Dimensions | |
|---|--------------------------------------|------------|---|
| 1 Départ chauffage circuit direct | G 1" | A | C |
| 2 Retour chauffage | G 1" | F | H |
| 3 Départ chauffage 2 ^e circuit | G 1" | I | K |
| 4 Robinet de vidange | raccordement pour tuyau int. ø 14 mm | M | |
| 5 Évacuation des condensats | raccordement pour tuyau int. ø 20 mm | | |
| 6 Raccordement air/fumées | ø 80/125 mm | | |
| (1) Pieds réglables | 9 - 35 mm | | |

| Cotes (mm) | A | C | F | H | I | K | M |
|-------------|------|-----|-----|-----|-----|-----|-----|
| FSC-2 24-PF | 1235 | 370 | 165 | 488 | 199 | 260 | 130 |
| FSC-2 32-PF | 1353 | 529 | 190 | 454 | 222 | 297 | 136 |

Préparateur e.c.s. 110 Litres

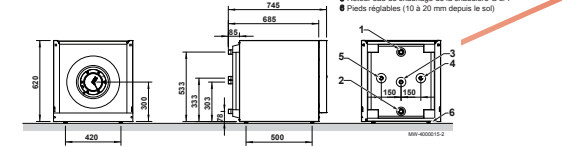

- Sortie eau chaude sanitaire G 1"
- Entrée eau froide sanitaire G 1"
- Emplacement pour boucle de recirculation G 3/4" (Option)
- Départ eau de chauffage de la chaudière G 3/4"
- Retour eau de chauffage de la chaudière G 3/4"
- Pieds réglables (10 à 20 mm depuis le sol)

Préparateur e.c.s. 160 Litres

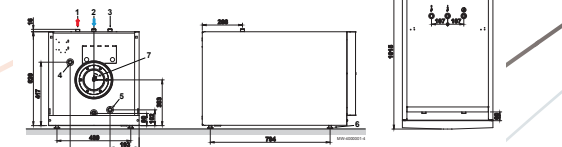

- Sortie eau chaude sanitaire G 3/4"
- Entrée eau froide sanitaire G 3/4"
- Emplacement pour boucle de recirculation G 3/4"
- Départ eau de chauffage de la chaudière G 3/4"
- Retour eau de chauffage de la chaudière G 3/4"
- Pieds réglables (10 à 30 mm depuis le sol)
- Emplacement pour sonde

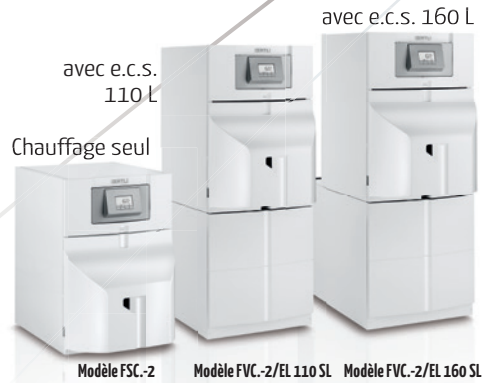

avec e.c.s. 110 L
 Chauffage seul

avec e.c.s. 160 L

Origine suisse, la société œCerti Thermique SAS, filiale de la société DE DIETRICH Thermique, fait partie du groupe BDR Thermea.

Tous les produits de chauffage et de production d'eau chaude sanitaire de marque œCerti, répondent aux valeurs que la marque œCerti s'est forgée durant plus de 80 années d'existence : la simplicité d'utilisation, la protection de l'environnement et les économies d'énergie.

Le développement et la production des matériels ou sous-ensembles sont assurés par les sites industriels européens du groupe BDR Thermea, et principalement par les sites situés en Alsace et aux Pays-Bas.

La distribution et l'installation des produits œCerti sont exclusivement réalisées par des professionnels.

Le partenaire de votre projet



œCerti Thermique S.A.S.
 Zone Industrielle • 2 avenue Josué Heilmann
 68800 VIEUX-THANN

Adresse postale : BP 50018 - 68801 THANN Cedex

PART OF BDR THERMEA

www.oertli.fr

